

W trosce o Pacjenta

# WARDA

## POZYCJONERY, PODKŁADKI I MATERACE PRZECIWOODLEŻYNOWE



- wykonane z wysokiej jakości polimerów;
- hipoalergiczne, bez dodatku silikonu i lateksu;
- idealnie dopasowują się do ludzkiego ciała;
- bezpieczne w radioterapii, przeierne dla promieni RTG;
- dopuszczone do stosowania z MRI;
- łatwe do naprawy z wykorzystaniem dedykowanej folii naprawczej;
- zmniejszają nacisk punktowy i zabezpieczają skórę pacjenta przed uszkodzeniem nerwów oraz powstawaniem odleżyn i owrzodzeń;
- wskazane do stosowania w zakresach temperatur od -29°C do +70 °C;
- łatwe w utrzymaniu czystości i pielęgnacji;
- możliwe długotrwałe użytkowanie;
- certyfikat CE, FDA;
- certyfikat ISO13485;
- zgodne z Dyrektywą RoHS ( Restriction of Hazardous Substances).



GŁOWA str. 4-6

NADGARSTEK / ŁOKIEĆ str. 7-8

REKA / NOGA str. 7-8, 11-14



POZYCJONERY BLOKOWE str. 11

PÓŁWAŁKI str. 12

POZYCJONERY KLATKI PIERSIOWEJ str. 9

KOLANA str. 8, 13

TWARZ str. 3

POZYCJONERY PROFILOWANE str. 13

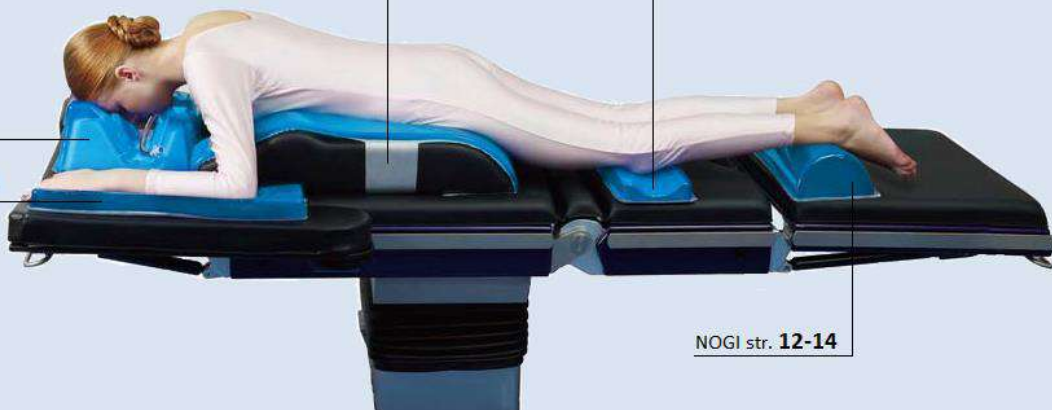

NOGI str. 12-14

GŁOWA str. 4-6

PASY POZYCJONUJĄCE str. 10, 14

TUNELE ZABEZPIEZAJĄCE str. 8

POZYCJA BOCZNA str. 9, 10

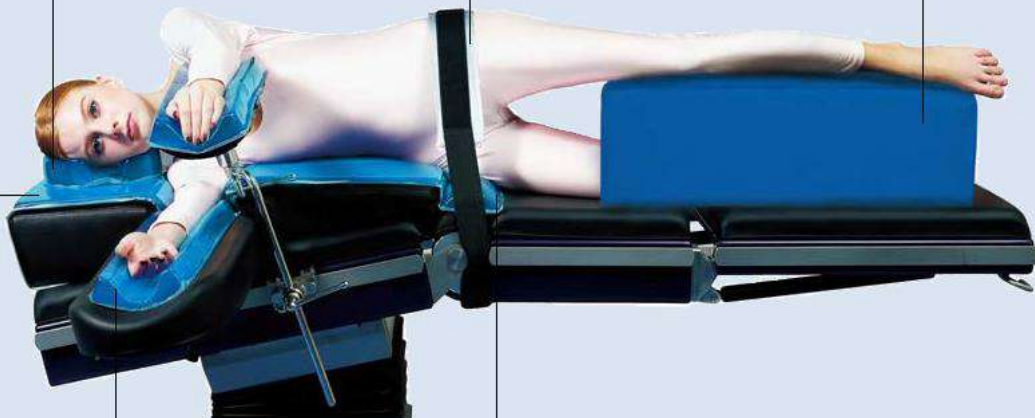

POZYCJONERY PROFILOWANE str. 13

PÓŁWAŁKI str. 12

POZYCJA SIEDZĄCA I ZABEZPIECZENIE KOŚCI KRZYŻOWEJ str. 10



UNIERSALNE PODKŁADY I MATERACE str. 14, 15

## 1101 OCHRONA GŁOWY I TWARZY

Wykorzystywane w celu podawania znieczulenia ogólnego, utrzymania drożności dróg oddechowych oraz wspomagania oddechu.

Na zdjęciu: 1101-2



1101-1



1101-2



1101-3/9/13



1101-4

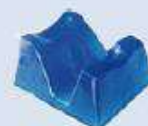

1101-6



1101-7



1101-8



1101-11/12



1101-14



1101-17



1101-18

### Model

**1101-1**(rdzeń z pianki)

**1101-2**

**1101-3** (dół: żel twardy, góra: żel miękki)

**1101-4** (dziecięcy)

**1101-6**

**1101-7**

**1101-8** (dziecięcy)

### Wymiary (cm)

28x24x14

25x20x10

23x20x11,5

23x20x6

28x24x14

18x22x6

20x16x11

### Model

**1101-9** (dziecięcy)

**1101-11** (przeźroczysty)

**1101-12** (przeźroczysty)

**1101-13**

**1101-14** (jednorazowy z pianki)

**1101-17**

**1101-18**

### Wymiary (cm)

21 x 18 x 11

23 x 20 x 11.5

24 x 20 x 13

24 x 20 x 13

30 x 24 x 15

33 x 27.5 x 17.5

22 x 19.5 x 11

### 1101-14



Jednorazowy kompletny pozycjoner wyposażony w zwierciadło, co ułatwia weryfikację stanu pacjenta.

### 1101-17 z wymiennymi wkładami (1101-18)

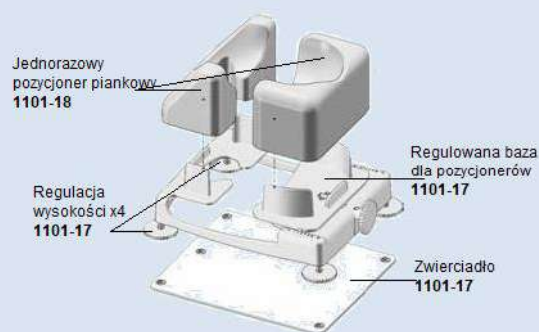

Wielorazowa baza **1101-17** umożliwia precyzyjne dostosowanie pozycjonera do wymagań. Jednorazowe wkłady pozycjonujące **1101-18** zapewniają higienę oraz wygodę.

## 1102 PIERŚCINIE POZYCJONUJĄCE GŁOWĘ

Do ochrony i pozycjonowania głowy i twarzy w operacjach okulistycznych oraz ogólnej chirurgii plastycznej. Wykorzystywane przy długiej hospitalizacji.

Na zdjęciu: 1102-2



1102-1



1102-2 do 1102-11

### Model

1102-1

1102-2

1102-3 (dzieciący)

1102-4 (dzieciący)

1102-5 (noworodkowy)

1102-6

1102-7 (dzieciący)

1102-8 (dzieciący)

1102-9

1102-10

1102-11

### Wymiary (cm)

20 x 7 x 7

20 x 7 x 5

14 x 5 x 3

10 x 4 x 2.5

8 x 3 x 2

20 x 7 x 3

14 x 7 x 2.5

14 x 5 x 2.5

18 x 10 x 3.5

20 x 12 x 3.5

22 x 15 x 3.5

## 1103 PODKOWY POZYCJONUJĄCE GŁOWĘ

Stosowane do wszystkich operacji okulistycznych, plastycznych i chirurgii ogólnej.

Na zdjęciu: 1103-2



1103-1



1103-2 do 1103-6



1103-7



1103-8

### Model

1103-1

1103-2

1103-3 (dzieciący)

1103-4 (dzieciący)

1103-5 (noworodkowy)

1103-6

1103-7

1103-8

### Wymiary (cm)

20 x 7 x 7

20 x 7 x 5

14 x 5 x 3

10 x 4 x 2.5

8 x 3 x 2

20 x 7 x 3

20 x 7 x 5

20 x 7 x 5

## 1104 UNIWERSALNY POZYCJONER GŁOWY

Służy do podtrzymywania i ochrony głowy i szyi w pozycji leżącej na plecach. Stosowany również do ochrony ramion, bioder i kolan w pozycjach bocznych.



1104



Model  
1104

Wymiary (cm)  
18 x 18 x 8

## 1105 POZYCJONERY DO ZABIEGÓW OKULISTYCZNYCH

Służą do ochrony i wsparcia głowy w chirurgii okulistycznej, ust i twarzy. Podkładka zapewnia komfort przy zastosowaniu znieczulenia miejscowego pacjenta.

Na zdjęciu: 1105-1



1105-1/2/4

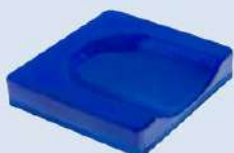

1105-3



Model  
1105-1  
1105-2  
1105-3  
1105-4

Wymiary (cm)  
23 x 23 x 4  
22 x 19 x 6  
24 x 22 x 7  
15 x 15 x 3.5

## 1106 POZYCJONERY BLOKOWE

Zmniejszają nacisk punktowy ciała, rozkładając równomiernie siłę nacisku i zapewniając komfort pacjentowi. Wspierają i zabezpieczają ciało pacjenta w pozycjach bocznych.

Na zdjęciu: 1106-1



1106-1/2

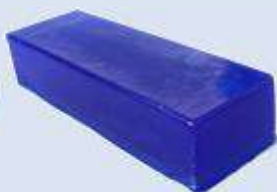

1106-3



Model  
1106-1  
1106-2  
1106-3

Wymiary (cm)  
25 x 23 x 6  
25 x 18 x 3  
45 x 15 x 10

## 1107 / 1108 POZYCJONERY GŁOWY W KSZTAŁCIE MISY

Stosowane w pozycjonowaniu horizontalnym oraz bocznym pacjenta (OIOM, operacje głowy); służą do wspierania i ochrony głowy oraz intubacji.



**1107**



**1108**

Model	Wymiary zew./wew. (cm)
<b>1107-1</b>	20 x 5 / 8 x 2
<b>1107-2</b> (dziecięcy)	14 x 3 / 6 x 1.5
<b>1107-3</b>	20 x 5 / 8.5 x 3

Model	Wymiary zew. (cm)
<b>1108-1</b>	20 x 5.5
<b>1108-2</b> (dziecięcy)	14 x 3.5

## 1109 PIERŚCIEŃ WYPROFILOWANE SINUSOIDALNIE

Podkładka pozycjonująca w kształcie pierścienia z wcięciem sinusoidalnym do operacji wykonywanych w pozycji na plecach: np. w neurochirurgii czy zabiegach



**1109**

Model	Wymiary (cm)
<b>1109-1</b>	20 x 7 x 4 (-1,5)
<b>1109-2</b>	20 x 9 x 5 (-1,5)

## 1110 POZYCJONOWANIE PODCZAS ZABIEGÓW TARCZYCY

Pozycjonery przeznaczone do ochrony i wspierania szyi pacjenta w operacjach tarczycy. Pozycjonery zapewniają komfortowy kąt widzenia dla chirurga.

Na zdjęciu: 1110-3



**1110-2**

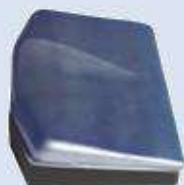

**1110-1**



**1110-3**



**1110-4**



**1110-6**

zaleca się stosowanie pozycjonera 1110-1 razem z 1110-2

Model	Wymiary (cm)
<b>1110-1</b> (na bazie pianki)	40 x 30 x 12
<b>1110-2</b>	14 x 4.5/ 6x3
<b>1110-3</b> (na bazie gąbki)	48 x 39 x 9

Model	Wymiary (cm)
<b>1110-4</b> (dziecięcy)	40 x 30 x 8
<b>1110-6</b>	50 x 39 x 8